

# tineco

## PWRHERO™ MINI A1 Cordless Hand Vac

Instruction Manual  
Manual De Uso  
Mode D'emploi



\*Actual product may differ from illustration.

**TINECO IS HERE TO HELP.**

We'll get back to you within 1 business day.



[www.tineco.com](http://www.tineco.com)



**1-855-292-8864**

Mon. - Fri. 9am - 6pm (CST)



# CONTENTS

Important Safety Instructions.....	2
Overview.....	5
Accessories.....	6
Operation.....	7
Maintenance.....	10
Specifications.....	12
Troubleshooting.....	13
Warranty.....	14

**TINECO IS HERE TO HELP.**

We'll get back to you within 1 business day.



[www.tineco.com](http://www.tineco.com)



**1-855-292-8864**

Mon. - Fri. 9am - 6pm (CST)

# Important Safety Instructions

## SAVE THESE INSTRUCTIONS

### Household use only.

When using an electrical appliance, basic precautions should always be followed, including the following:

READ ALL INSTRUCTIONS BEFORE USING (THIS APPLIANCE). Failure to follow the warnings and instructions may result in electric shock, fire and/or serious injury.

### **WARNING** – To reduce the risk of fire, electric shock, or injury:

1. This appliance can be used by children aged from 8 years and above and persons with reduced physical, sensory or mental capabilities or lack of experience and knowledge if they have been given supervision or instruction concerning use of the appliance in a safe way and understand the hazards involved. Children should not play with the appliance. Cleaning and user maintenance shall not be performed by children without supervision.
2. The appliance is not to be used by persons (including children) with reduced physical, sensory or mental capabilities, or lack of experience and knowledge, unless they have been given supervision or instruction.
3. Do not use the appliance outdoors, nor in commercial or industrial environments. Do not use the appliance on wet surfaces or surfaces with standing water.
4. Do not allow to be used as a toy. Close attention is necessary when used by or near children, pets or plants.
5. Use only as described in this manual. Use only manufacturer's recommended attachments.
6. Do not use with a damaged cord or plug. If appliance has been dropped, damaged, left outdoors, dropped into water, or is not working as it should, return it to a service center.
7. Do not handle charger, including charger plug, and charger terminals with wet hands.
8. Do not put any object into openings. Do not use with any openings blocked; keep free of dust, lint, hair, and anything that may reduce air flow.
9. Keep hair, loose clothing, fingers, and all parts of your body away from openings and moving parts.
10. Use extra care when cleaning on stairs.

11. Do not use to pick up flammable or combustible liquids, such as gasoline, or use in areas where they may be present.
12. Do not pick up anything that is burning or smoking, such as cigarettes, matches, or hot ashes.
13. Do not use without a filter.
14. Prevent unintentional activation. Ensure the switch is in the off position before connecting to the battery pack, picking up or carrying the appliance. Carrying the appliance with your finger on the switch or powering on the appliance with the switch on may cause accidents.
15. Disconnect the battery pack from the appliance before making any adjustments, changing accessories, storing the appliance. Such preventive safety measures reduce the risk of starting the appliance accidentally.
16. For the purposes of recharging the battery, only use the detachable supply unit provided with this appliance. A charger that is suitable for one type of battery pack may create a risk of fire when used with another battery pack.
17. Use appliances only with specifically designated Tineco battery packs. Use of any other battery packs may create a risk of injury and fire.
18. When battery pack is not in use, keep it away from other metal objects, like paper clips, coins, keys, nails, screws or other small metal objects, that can make a connection from one terminal to another. Shorting the battery terminals together may cause burns or a fire.
19. Under improper usage, liquid may be ejected from the battery; avoid contact. If contact accidentally occurs, flush with water. If liquid comes into eye contact, seek medical help. Liquid ejected from the battery may cause irritation or burns.
20. Do not use a battery pack or appliance that is damaged or modified. Damaged or modified batteries may exhibit unpredictable behavior resulting in fire, explosion or risk of injury.
21. Do not expose a battery pack or appliance to fire or excessive heat. Exposure to fire or temperatures above 266°F (130°C) may cause an explosion.
22. Follow all charging instructions and do not charge the battery pack or appliance outside of the temperature range specified in the instructions. Charging improperly or at temperatures outside of the specified range may damage the battery and increase the risk of fire.
23. Have servicing performed by a qualified repair person using only identical replacement parts. This will ensure that the safety of the product is maintained.

24. This appliance contains battery cells that are non-replaceable. Do not modify or attempt to repair the appliance or the battery pack except as indicated in the instructions for use and care.
25. Always turn off this appliance before connecting or disconnecting the motorized nozzle.
26. Do not charge or store the appliance outdoors. Only charge, store or use the battery in a dry indoor area where the temperature is higher than 39.2°F (4°C) but lower than 104°F (40°C). The charger is for indoor use only.

# Overview

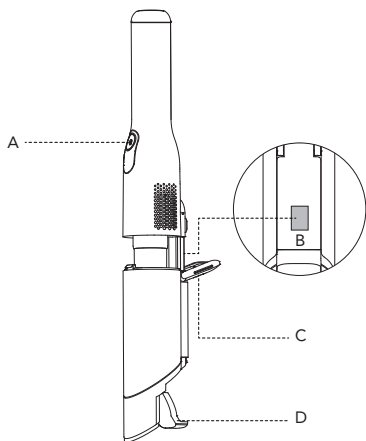

A. Power switch

B. Dustbin release button

C. Dustbin lock

D. Dustbin lid

# Accessories

## Note:

- Test an accessory on a small, inconspicuous area before use on sensitive surfaces.
- Accessories included can be attached directly to the appliance.



## Crevice tool

Crevice brush is suitable for dusting screens, delicate surfaces, keyboard and more. Flip down to expose a flat nozzle for cleaning corners and hard-to-reach areas.



## Hair cleaning tool

Use the end with the small blade to remove wrapped hair and debris. Use the end with the brush to clean the filter and the dustbin, as required.



# Operation

## Preparing for Use

### Note:

- Before the first use, please charge the appliance (see “Charging the Battery”) for 2-3 hours in an area where the ambient temperature is between 39.2°F (4°C) and 104°F (40°C).

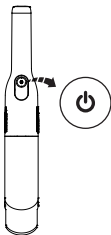

Press the power switch to turn on the appliance, and press it again to turn off.

## Emptying the Dustbin

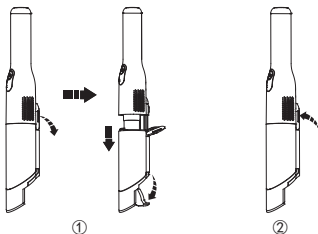

1. With the power off, open the lock. Slide the dustbin forward to open and empty contents.
2. Pull back and lock the dustbin, then close the dustbin lid.

## Charging the Battery

- Connect the external charging cord to the appliance and plug it into the wall outlet.
- To avoid trip hazards, please place the appliance near a wall during charging.



### Warning:

- Only use the Tineco-provided adaptor to charge the appliance.
- During long periods of not being used, store the appliance in a cool, dry place. Ensure the battery is fully charged every 3 months.
- Do not expose appliance to sunlight or freezing temperature. Recommended temperature range: 39.2°F (4°C)~104°F (40°C).

## Runtime

- The runtime is approximately 15 minutes.
- Estimated runtime data was obtained by a Tineco Laboratory.

## Charging Time

- A full charge takes approximately 2-3 hours.
- Estimated data was obtained by a Tineco Laboratory using ambient temperatures between 39.2°F (4°C) to 104°F (40°C).

# Indicator

## When in Use



Solid blue light.



Blinking blue light: low power.

## During Charging



Breathing blue light: charging.

## Fully Charged



Within 5 minutes of full charge: solid blue light.



After 5 minutes: light off.

# Maintenance

## Note:

- Turn power switch off and disconnect plug from electrical outlet before performing maintenance.
- For optimal performance, wash and dry the mesh filter and HEPA bi-weekly, replacing both parts every 6 months.

NE

## Dustbin

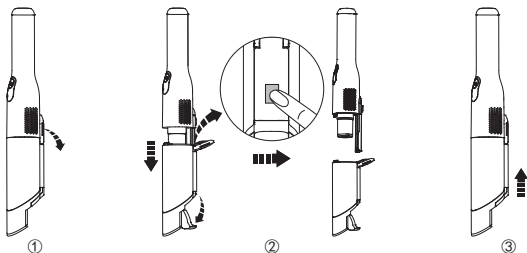

1. With the power off, open the lock and slide the dustbin forward to open and empty contents.
2. If dirt remains inside the dustbin, press the release button at the end of the slider. Remove the dustbin and clean with a damp cloth.
3. After cleaning, reinstall and lock the dustbin, close the dustbin lid.



## Warning:

The dustbin contains electrical components which must not be soaked or washed with water.

## Mesh Filter & HEPA Filter



With the dustbin uninstalled, turn counter-clockwise to remove the mesh filter.

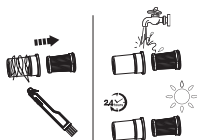

Remove HEPA from the mesh filter, clean with the hair cleaning tool. Or wash both parts with water and air dry completely if necessary (recommended every two weeks).

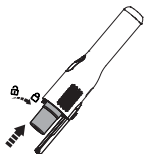

After cleaning, install the filters and dustbin back into the main body.

# Specifications

Product	PWRHERO MINI A1
Voltage	10.8V $\equiv$
Rated Power	50W
Dustbin Capacity	0.2L
Battery	1500mAh
AC Input	100-240V~ 0.5A MAX
DC Output	14.4V $\equiv$ 0.7A

## Disposal

- The battery contains materials that are harmful to the environment and must be removed from the appliance before it is discarded.
- When removing the battery, the appliance must be powered off.
- Batteries, chargers, accessories and packaging should be sorted for environmental friendly recycling. Do not put them into fire, water or soil. Do not dispose of batteries and chargers into household waste! 
- If battery leakage contacts skin or clothing, immediately flush with water to avoid irritation and seek medical help.

# Troubleshooting

Problem	Possible cause	Solution
The appliance does not turn on	No power	Charge the battery
	The appliance is blocked (i.e. the suction mouth, HEPA)	Remove blockages
	Auto protection for overheating	Restart after cooling down
Weak suction power	Dustbin and filters are full	Clean the dustbin and filters
	Filters are not installed	Install the filters
	The appliance is blocked (i.e. the suction mouth, HEPA)	Remove blockages
Abnormal motor sounds	The suction mouth is blocked	Check and remove blockages
Battery won't charge	The adaptor is not designed for this appliance	Use the original adaptor
	The adaptor is not correctly inserted	Reinsert the adaptor correctly

## Note:

If the above troubleshooting guide fails to provide a solution, please visit our website [www.tineco.com](http://www.tineco.com) for further support.

# Warranty

## 2-YEAR LIMITED WARRANTY

- Only applies to purchases made from authorized retailers of Tineco.
- Is subject to the adherence of the requirements outlined in this instruction manual, and is subject to further conditions outlined below.

## WHAT IS COVERED?

- Your Tineco appliance has a 2-year warranty against original defects in material and workmanship, when used for private household purposes in accordance with the Tineco Instruction Manual.
- This warranty provides, at no extra cost to you, all labor and parts necessary to ensure your appliance is in proper operating condition during the warranty period.
- This warranty will only be valid if the appliance is used in the country in which it was sold.

## WHAT IS NOT COVERED?

Tineco shall not be liable for costs, damages or repairs incurred as a result of:

- Appliances purchased from an unauthorized dealer.
- Careless operation or handling, misuse, abuse and/or lack of maintenance or use not in accordance with the Tineco Instruction Manual.
- Use of the appliance other than for normal domestic purposes, e.g. for commercial or rental purposes.
- Use of parts not in accordance with the Tineco Instruction Manual.
- Use of parts and accessories other than those produced or recommended by Tineco.
- External factors unrelated to product quality and use, such as weather, modifications, accidents, electrical outages, power surges or acts of God.
- Repairs or alterations carried out by unauthorized parties or agents.
- Failing to clear blockage and other hazardous material from the appliance.
- Normal wear and tear, including normal wearing parts, such as clear bin, filter, HEPA, and power cord (or where external damage or abuse is diagnosed).
- Reduction in battery discharge time due to battery age or use.



## WARRANTY LIMITATIONS

- Any implied warranties relating to your appliance including but not limited to warranty of merchantability or warranty of fitness for a particular purpose, are limited to the duration of this warranty.
- Warranty coverage applies to the original owner and is not transferable.
- This limited warranty gives you specific legal rights. You may also have other rights which vary by region.
- Manufacturer's warranties may not apply in all cases, depending on factors such as use of the product, where the product was purchased, or who you purchased the product from.
- Please review the warranty carefully, and contact the manufacturer if you have any questions.

## WARRANTY SERVICE

**Register:** We highly recommend that upon purchase, you register your appliance on the Tineco official website ([www.tineco.com](http://www.tineco.com)) to enjoy exclusive benefits. To register, please enter the last 11 digits of the serial number (found on the back of the appliance).

Failure to register your product won't diminish your warranty rights.



**How to Claim:** Please retain your proof of purchase. To make a claim under our Limited Warranty, you need to provide your serial number and the original purchase receipt with the purchase date and order number on it. All work will be carried out by Tineco or an authorized agent. Any replaced defective parts will become the property of Tineco. Service under this warranty will not extend the period of this warranty.

Contact our Customer Service  
Hotline: **1-855-292-8864**  
or Visit Tineco website  
**[www.tineco.com](http://www.tineco.com)**  
for expert customer service.

# CONTENIDO

Medidas importantes de seguridad .....	17
Descripción general .....	20
Accesorios .....	21
Funcionamiento .....	22
Mantenimiento .....	25
Especificaciones .....	27
Resolución de problemas .....	28
Garantía .....	29



# Medidas importantes de seguridad

## CONSERVE ESTAS INSTRUCCIONES

### Solo para uso doméstico.

Al usar aparatos eléctricos, se debe seguir siempre una serie de medidas básicas de seguridad, entre ellas las que se indican a continuación.

LEA TODAS LAS INSTRUCCIONES ANTES DE USAR ESTE APARATO.

De no seguir todas las advertencias e instrucciones, se podrían producir descargas eléctricas, incendios o lesiones personales graves.

**ADVERTENCIA** – Para disminuir el riesgo de incendios, descargas eléctricas o lesiones:

1. Este aparato puede ser utilizado por niños a partir de 8 años y personas con discapacidades físicas, sensoriales o mentales, o con falta de experiencia y conocimientos, si están supervisados o han recibido instrucciones sobre el uso del aparato de modo seguro y comprenden los peligros que dicho uso acarrea. Los niños no deben jugar con el aparato. La limpieza y mantenimiento a cargo del usuario no deben ser realizados por niños sin supervisión.
2. El aparato no debe ser utilizado por personas (niños incluidos) con discapacidades físicas, sensoriales o mentales, o con falta de experiencia y conocimientos, a menos que lo hagan bajo supervisión o se les haya dado instrucciones.
3. No use el aparato en el exterior, ni en entornos comerciales o industriales. No use el aparato sobre superficies húmedas o que tengan agua.
4. No permita que se utilice el aparato como un juguete. Es necesario vigilar atentamente el aparato cuando lo usen niños o se utilice cerca de niños, mascotas o plantas.
5. Use el aparato solo como se indica en este manual. Use solo accesorios recomendados por el fabricante.
6. No use el aparato si el cable o el enchufe están dañados. Si el aparato se ha caído o dañado, se ha dejado a la intemperie, ha caído al agua o no funciona como debiera, llévelo a un centro de servicio.
7. No manipule el cargador, incluido el enchufe del cargador, ni los terminales del cargador con las manos mojadas.
8. No introduzca ningún objeto en las aberturas. No use el aparato si alguna de sus aberturas está obstruida. Manténgalo sin polvo, fibras, pelo y cualquier elemento que pudiera reducir el flujo de aire.

9. Mantenga el pelo, la ropa holgada, los dedos y todas las partes del cuerpo alejados de las aberturas y partes móviles.
10. Tenga mucho cuidado al limpiar escaleras.
11. No aspire líquidos inflamables o combustibles, tales como gasolina, ni lo use en lugares donde pudieran estar presentes.
12. No aspire nada que se esté quemando o humeando como, por ejemplo, cigarrillos, cerillas o cenizas.
13. No use el aparato sin el filtro.
14. Evite puestas en marcha accidentales. Verifique que el interruptor esté en posición de apagado antes de conectar la batería, tomar el aparato o desplazarlo. Llevar el aparato con el dedo en el interruptor o activar el aparato con el interruptor en posición de encendido puede originar accidentes.
15. Desconecte la batería del aparato antes de realizar ajustes, cambiar accesorios o almacenarlo. Tales medidas preventivas disminuyen el riesgo de poner el aparato en funcionamiento por accidente.
16. Para cargar la batería, use únicamente la unidad de suministro extraíble incluida con este aparato. Un cargador apto para un tipo de batería podría presentar un riesgo de incendio si se usa con otra batería.
17. Use los aparatos solo con las baterías Tineco especialmente indicadas para ellos. El uso de cualquier otro tipo de batería puede presentar riesgos de incendio y lesiones personales.
18. Cuando no esté usando la batería, manténgala alejada de objetos metálicos, tales como clips, monedas, llaves, clavos, tornillos y otros objetos metálicos pequeños que pudieran conectar un terminal con el otro. Cortocircuitar los terminales de la batería puede causar quemaduras o un incendio.
19. Si se hace un uso inadecuado de la batería, el líquido de su interior podría salirse. Evite el contacto con ese líquido. Si hubiera un contacto accidental, lávese con agua abundante. Si el líquido entra en contacto con los ojos, solicite ayuda médica. El líquido que sale de la batería puede causar irritación o quemaduras.
20. No use la batería ni el aparato si estuvieran dañados o modificados. Las baterías dañadas o modificadas pueden presentar comportamientos impredecibles y causar un incendio, explosión o riesgo de lesiones personales.
21. No exponga la batería ni el aparato al fuego o al calor excesivo. Su exposición al fuego o a temperaturas superiores a 130 °C puede causar una explosión.

22. Siga todas las instrucciones de carga y no cargue la batería ni el aparato a temperaturas fuera del rango especificado en las instrucciones. Una carga incorrecta o a una temperatura fuera del rango especificado puede dañar la batería y aumentar el riesgo de que se produzca un incendio.
23. Las reparaciones deben ser realizadas por personal cualificado que utilice únicamente piezas de repuesto idénticas a las originales. Esto garantizará que la seguridad del producto se mantenga.
24. Este aparato contiene células de batería no reemplazables. No modifique ni trate de reparar el aparato ni la batería, a excepción de lo indicado en las instrucciones para su uso y cuidados.
25. Apague siempre el aparato antes de conectar o desconectar la boquilla motorizada.
26. No cargue ni guarde el aparato a la intemperie. Cargue, guarde o use la batería únicamente en interiores secos donde la temperatura sea superior a 4 °C, pero inferior a 40 °C. El cargador solo es apto para usarse en interiores.

# Descripción general

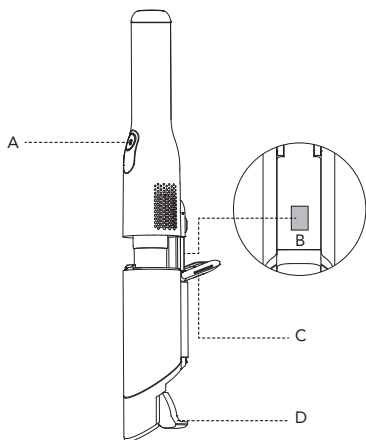

- A. Interruptor de encendido
- B. Botón de liberación del depósito de polvo
- C. Bloqueo del depósito de polvo
- D. Tapa del depósito de polvo

# Accesorios

## Nota:

- Pruebe los accesorios en un área pequeña y poco visible antes de usarlos sobre superficies sensibles.
- Es posible acoplar directamente al aparato los accesorios incluidos.



## Boquilla para ranuras

El cepillo para ranuras es adecuado para limpiar pantallas, superficies delicadas, teclados y más. Voltéela para exponer una boquilla plana para limpiar esquinas y áreas de difícil acceso.



## Accesorio para limpiar pelo

Use el extremo con la pala pequeña para eliminar pelo enredado y residuos. Utilice el extremo con el cepillo para limpiar el filtro y el depósito de polvo, según sea necesario.

# Funcionamiento

## Preparación para el uso

### Nota:

- Antes del primer uso, cargue el aparato (consulte "Carga de la batería") durante 2-3 horas en un área donde la temperatura ambiente sea de entre 4 °C y 40 °C.

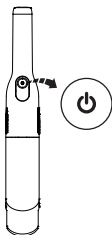

Pulse el interruptor de encendido para encender el aparato y vuelva a pulsarlo para apagarlo.

## Vaciado del depósito de polvo

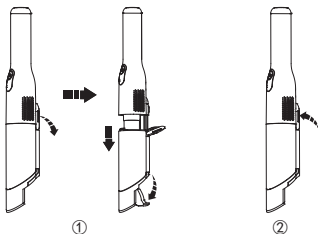

1. Con el aparato apagado, abra el bloqueo. Deslice el depósito de polvo hacia delante para abrirlo y vaciar el contenido.
2. Estire hacia atrás y bloquee el depósito de polvo y, a continuación, cierre la tapa del depósito de polvo.



## Carga de la batería

- Conecte el cable de carga externo al aparato y enchúfelo a la toma de corriente.
- Para evitar tropiezos, durante la carga, coloque el aparato cerca de una pared.



### Advertencia:

- Utilice solo el adaptador proporcionado por Tineco para cargar el aparato.
- Si no se utiliza durante un periodo prolongado, almacene el aparato en un lugar fresco y seco. Asegúrese de que la batería esté completamente cargada cada 3 meses.
- No exponga el aparato a la luz directa del sol ni a temperaturas por debajo de cero grados. Rango de temperaturas recomendado: entre 4 °C y 40 °C.

## Tiempo de funcionamiento

- El tiempo de funcionamiento es aproximadamente 15 minutos.
- Los datos de tiempo de funcionamiento estimados se han obtenido en un laboratorio Tineco.

## Tiempo de carga

- Una carga completa tarda unas 2-3 horas.
- Los datos estimados se han obtenido en un laboratorio Tineco con temperaturas ambiente de entre 4 °C y 40 °C.

# Indicador

## Durante el uso



Luz azul fija.



Luz azul parpadeante: carga baja.

## Durante la carga



Luz azul con efecto respiración:  
cargando.

## Completamente cargado



En menos de 5 minutos desde la carga completa: luz azul fija.



Después de 5 minutos: luz apagada.

# Mantenimiento

## Nota:

- Apague el interruptor y desconecte el enchufe de la toma eléctrica antes de realizar el mantenimiento.
- Lave y seque el filtro de malla y el HEPA cada dos semanas y reemplace ambas piezas cada 6 meses para un rendimiento óptimo.

## Depósito de polvo

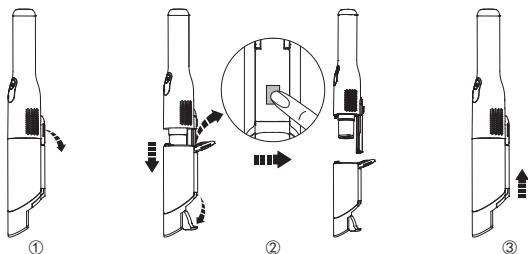

1. Con el aparato apagado, abra el bloqueo y deslice el depósito de polvo hacia delante para abrirlo y vaciar el contenido.
2. Si quedara suciedad dentro del depósito de polvo, pulse el botón de liberación del extremo del deslizador. Retire el depósito de polvo y límpielo con un paño húmedo.
3. Después de limpiarlo, vuelva a colocar y bloquee el depósito de polvo y, a continuación, cierre la tapa del depósito de polvo.



### Advertencia:

El depósito de polvo contiene componentes eléctricos que no se pueden mojar ni lavar con agua.

## Filtro de malla y filtro HEPA



Con el depósito de polvo retirado, gire el filtro de malla en sentido antihorario para sacarlo.

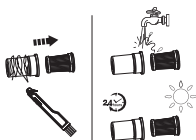

Saque el HEPA del filtro de malla y límpielo con la herramienta de limpieza de pelos. También puede lavar ambas piezas con agua y dejarlas secar completamente si fuera necesario (se recomienda hacerlo cada dos semanas).

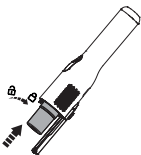

Después de limpiarlos, vuelva a instalar los filtros y el depósito de polvo en el cuerpo principal.

# Especificaciones

Producto	PWRHERO MINI A1
Tensión	10,8 V $\equiv$
Potencia nominal	50 W
Capacidad del depósito de polvo	0,2 l
Batería	1500 mAh
Entrada CA	100-240 V, 0,5 A MÁX.
Salida CC	14,4 V $\equiv$ , 0,7 A

## Eliminación

- La batería contiene materiales dañinos para el medio ambiente y deben retirarse del aparato antes de desecharlo.
- Al retirar la batería, el aparato debe estar apagado.
- Las baterías, los cargadores, los accesorios y el embalaje deben clasificarse para reciclarlos de un modo respetuoso con el medio ambiente. No los arroje al fuego, al agua ni los entierre. No deseche las baterías ni los cargadores junto con la basura doméstica. 
- Si la batería presenta fugas y el líquido entra en contacto con la piel o la ropa, enjuáguelos inmediatamente con agua para evitar irritaciones y consulte con un médico.

# Resolución de problemas

Problema	Posible causa	Solución
El aparato no se enciende	No tiene suministro eléctrico	Cargue la batería
	El aparato está obstruido (es decir, la boca de succión, el HEPA)	Retire las obstrucciones
	Protección automática para sobrecalentamiento	Vuélvalo a encender una vez frío
Potencia de succión débil	El depósito de polvo y los filtros están llenos	Limpie el depósito de polvo y los filtros
	Los filtros no están instalados	Instale los filtros
	El aparato está obstruido (es decir, la boca de succión, el HEPA)	Retire las obstrucciones
Sonidos anómalos del motor	La boca de succión está bloqueada	Examínelo y retire las obstrucciones
La batería no se carga	El adaptador no está diseñado para el aparato	Use el adaptador original
	El adaptador no está correctamente insertado	Vuelva a insertar el adaptador correctamente

## Nota:

Si la guía de resolución de problemas no incluye una solución, visite nuestro sitio web [www.tineco.com](http://www.tineco.com) para recibir más ayuda.

# Garantía

## GARANTÍA LIMITADA DE 2 AÑOS

- Solo se aplica a las compras realizadas a minoristas autorizados de Tineco.
- Está sujeta al cumplimiento de los requisitos descritos en este manual de instrucciones y otras condiciones descritas a continuación.

## ¿CUÁL ES LA COBERTURA?

- El aparato Tineco tiene una garantía de 2 años contra defectos originales en materiales y mano de obra, cuando se usa para fines domésticos privados de acuerdo con el manual de instrucciones de Tineco.
- Esta garantía proporciona, sin coste adicional, toda la mano de obra y las piezas necesarias para garantizar que el aparato se encuentre en buenas condiciones de funcionamiento durante el período de garantía.
- Esta garantía solo será válida si el aparato se utiliza en el país donde se vendió.

## ¿QUÉ QUEDA FUERA DE LA COBERTURA?

Tineco no será responsable de los costes, daños o reparaciones incurridos como resultado de:

- Aparatos adquiridos en un distribuidor no autorizado.
- Mala manipulación o manipulación descuidada, mal uso, abuso o falta de mantenimiento, así como usos no conformes con el manual de instrucciones de Tineco.
- Uso del aparato para otros fines que no sean fines domésticos normales, por ejemplo, para fines comerciales o de alquiler.
- Uso de piezas no conformes con el manual de instrucciones de Tineco.
- Uso de piezas y accesorios distintos a los producidos o recomendados por Tineco.
- Factores externos no relacionados con la calidad y el uso del producto, como el clima, modificaciones, accidentes, apagones, picos de tensión o causas naturales.
- Reparaciones o alteraciones realizadas por personas o agentes no autorizados.
- No realizar la retirada de obstrucciones y otros materiales peligrosos del aparato.
- El desgaste normal, incluido el desgaste normal de piezas como el contenedor transparente, el filtro, el HEPA y el cable eléctrico (o si se determinan daños externos o abusos).
- Reducción del tiempo de descarga de la batería debido a su uso o antigüedad.

## LIMITACIONES DE GARANTÍA

- Cualquier garantía implícita relacionada con el aparato, incluidas, entre otras, la garantía de comerciabilidad o la garantía de adecuación para un propósito particular, se limita a la duración de esta garantía.
- La cobertura de la garantía se aplica únicamente al propietario original y no es transferible.
- Esta garantía limitada le otorga derechos legales específicos. También puede tener otros derechos que varían según la región.
- Es posible que las garantías del fabricante no se apliquen en todos los casos, dependiendo de factores como el uso del producto, el lugar donde se compró el producto o a quién se compró.
- Revise la garantía cuidadosamente y contacte con el fabricante si tiene alguna pregunta.

## GARANTÍA Y SERVICIO

**Registro:** Le recomendamos encarecidamente que registre el aparato en el sitio web oficial de Tineco ([www.tineco.com](http://www.tineco.com)) y disfrute de beneficios exclusivos. Para registrarlo, introduzca los últimos 11 dígitos del número de serie (se encuentra en la parte posterior del aparato).

No registrar el aparato no implica pérdida de derechos de garantía.



**Cómo hacer una reclamación:** Conserve el recibo de compra. Para realizar una reclamación bajo su garantía limitada, debe enviar el número de serie y el recibo original de compra con la fecha de compra y el número de pedido.

Todo trabajo será responsabilidad de Tineco o de algún agente autorizado.

Cualquier pieza defectuosa reemplazada pasará a ser propiedad de Tineco. El servicio bajo esta garantía no extenderá el período de esta garantía.

Póngase en contacto con nuestra línea de atención al cliente: **1-855-292-8864**  
o visite la página web de Tineco  
**[www.tineco.com](http://www.tineco.com)**  
para recibir ayuda experta.



# SOMMAIRE

Consignes de sécurité importantes .....	32
Description .....	35
Accessoires .....	36
Fonctionnement .....	37
Entretien .....	40
Spécifications .....	42
Guide de dépannage .....	43
Garantie .....	44

FR

**TINECO EST LÀ POUR VOUS AIDER.**

Nous vous répondrons dans 1 jour ouvrable.

 [www.tineco.com](http://www.tineco.com)

 **1-855-292-8864**  
Lu. - Ve. 9 h à 18 h (CST)

# Consignes de sécurité importantes

## CONSERVEZ CES INSTRUCTIONS

### Usage domestique exclusivement.

Lorsque vous utilisez un appareil électrique, veuillez respecter les précautions de sécurité élémentaires, notamment celles indiquées ci-dessous :

LISEZ TOUTES LES INSTRUCTIONS AVANT L'UTILISATION (DE CET APPAREIL). Le non-respect des consignes de sécurité et des instructions peut provoquer une décharge électrique, un incendie et/ou des blessures graves.

**AVERTISSEMENT** – Afin de réduire le risque d'incendie, de décharge électrique ou de blessures corporelles :

1. Cet appareil peut être utilisé par des enfants à partir de 8 ans et par des personnes dont les capacités physiques, sensorielles ou mentales sont réduites, ou des personnes dénuées d'expérience ou de connaissance, si elles ont pu bénéficier, par l'intermédiaire d'une personne responsable de leur sécurité, d'une surveillance ou d'instructions préalables concernant l'utilisation de l'appareil. Les enfants ne doivent pas jouer avec cet appareil. Le nettoyage et l'entretien ne doivent pas être effectués par des enfants sans surveillance.
2. Cet appareil n'est pas destiné à être utilisé par des personnes (y compris les enfants) ayant des capacités physiques, sensorielles ou mentales limitées, ou manquant d'expérience et/ou de connaissances, sauf si elles sont surveillées ou ont reçu des instructions.
3. N'utilisez pas cet appareil en plein air ni dans un environnement commercial ou industriel. N'utilisez pas l'appareil sur une surface mouillée ou sur laquelle de l'eau stagne.
4. Cet appareil ne doit pas servir de jouet. Une attention particulière est nécessaire lorsque l'aspirateur est utilisé près d'enfants, d'animaux domestiques ou de plantes.
5. Utilisez l'appareil uniquement de la manière décrite dans ce manuel. Utilisez exclusivement les accessoires recommandés par le constructeur.

6. N'utilisez pas l'appareil si son câble d'alimentation ou sa prise est endommagé. Si l'appareil est tombé, est endommagé, a été laissé à l'extérieur ou en contact avec de l'eau ou ne fonctionne pas correctement, retournez-le à un centre d'entretien.
7. Ne manipulez pas le chargeur, y compris la prise et/ou les bornes du chargeur, les mains mouillées.
8. N'insérez aucun objet dans les ouvertures. N'utilisez pas l'appareil si l'une des ouvertures est obstruée. Veillez à éviter l'accumulation dans les ouvertures de tout ce qui pourrait diminuer le flux d'air (poussières, peluches, poils, etc.).
9. Gardez les cheveux, les vêtements amples, les doigts et autres parties du corps éloignés des ouvertures et des pièces en mouvement.
10. Soyez particulièrement vigilant(e) en passant l'aspirateur dans les escaliers.
11. N'utilisez pas cet appareil pour aspirer des liquides combustibles ou inflammables, comme de l'essence, et ne passez pas l'aspirateur dans une pièce où se trouvent de tels liquides.
12. Ne passez en aucun cas l'aspirateur sur des objets brûlants ou incandescents, comme des cigarettes, des allumettes ou des cendres chaudes.
13. Ne faites pas fonctionner cet appareil sans le filtre.
14. Évitez la mise en marche accidentelle. Vérifiez que l'interrupteur marche/arrêt est en position d'arrêt avant d'insérer la batterie, de saisir l'appareil ou de le porter. Transporter l'appareil tout en posant un doigt sur l'interrupteur ou le brancher alors que l'interrupteur est en position de marche favorise les accidents.
15. Déconnectez la batterie de l'appareil avant d'effectuer un réglage, de changer un accessoire ou de ranger l'appareil. Ces mesures de sécurité permettent de réduire les risques de démarrage accidentel de l'appareil.
16. Pour recharger la batterie, utilisez uniquement l'unité d'alimentation détachable fournie avec cet appareil. Un chargeur adapté à un seul type de batterie peut présenter un risque d'incendie s'il est utilisé avec une batterie différente.
17. Utilisez cet appareil uniquement avec des batteries Tineco spécialement conçues pour cet usage. L'utilisation de toute autre batterie peut créer un risque de blessures et d'incendie.

18. Lorsque la batterie n'est pas utilisée, elle doit être rangée loin de tout objet métallique, tel que trombone, pièce de monnaie, clef, clou, vis et tout autre petit objet métallique qui risquerait de mettre en contact ses bornes. Court-circuiter les bornes de la batterie peut provoquer des brûlures ou un incendie.
19. En cas de mauvaise utilisation, du liquide peut s'en échapper. Évitez tout contact avec ce liquide. En cas de contact accidentel, rincez à grande eau. Si du liquide entre en contact avec les yeux, consultez un médecin. Le liquide qui s'échappe de la batterie peut provoquer des irritations ou des brûlures.
20. N'utilisez pas l'appareil si la batterie ou l'appareil lui-même est endommagé ou modifié. Les batteries modifiées ou endommagées peuvent produire un fonctionnement imprévisible pouvant provoquer un incendie, une explosion ou un risque de blessure.
21. N'exposez pas la batterie ou l'appareil au feu ou à une chaleur excessive. L'exposition au feu ou à des températures supérieures à 130 °C peut provoquer une explosion.
22. Respectez toutes les instructions de recharge. Ne rechargez pas la batterie ou l'appareil quand la température ambiante est hors de la plage spécifiée dans les instructions. Une recharge incorrecte ou recharger une batterie sous des températures hors de la plage spécifiée peut endommager la batterie et accroître le risque d'incendie.
23. Faites réparer votre appareil par un réparateur qualifié qui ne devra utiliser que des pièces de rechange identiques. Cela garantira une utilisation sûre de l'appareil.
24. Cet appareil contient des éléments de batterie non remplaçables. Ne modifiez pas et n'essayez pas de réparer l'appareil ou la batterie sans suivre les instructions d'utilisation et d'entretien.
25. Éteignez toujours cet appareil avant de brancher ou de débrancher l'embout motorisé.
26. Ne rechargez et ne rangez pas l'appareil en plein air. Chargez, stockez ou utilisez la batterie uniquement dans une zone intérieure sèche où la température est supérieure à 4 °C, mais inférieure à 40 °C. Le chargeur est conçu exclusivement pour une utilisation en intérieur.

# Description

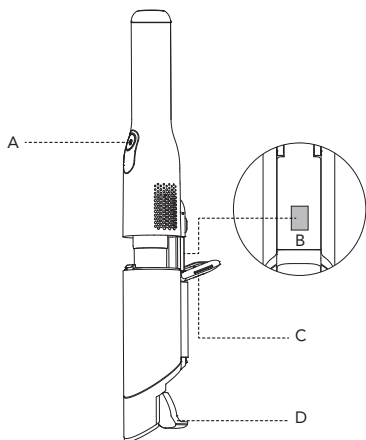

- A. Interrupteur
- B. Bouton de déverrouillage du bac à poussière
- C. Verrou du bac à poussières
- D. Couvercle du bac à poussières

# Accessoires

## Remarque :

- Testez un accessoire sur une petite zone peu visible avant de l'utiliser sur des surfaces sensibles.
- Les accessoires inclus peuvent être fixés directement à l'appareil.



## Suceur plat

La brosse suceuse convient pour dépoussiérer les écrans, les surfaces délicates, le clavier et plus encore.

Retournez-le pour exposer un embout plat permettant de nettoyer les coins et les zones difficiles d'accès.



## Outil de nettoyage des poils/cheveux

Utilisez l'extrémité munie d'une petite lame pour enlever les poils/cheveux et les débris enroulés.

Utilisez l'extrémité munie d'une brosse pour nettoyer le filtre et le bac à poussières, au besoin.

# Fonctionnement

## Préparation à l'utilisation

### Remarque :

- Avant la première utilisation, veuillez recharger l'appareil (voir « Recharger la batterie ») pendant 2 à 3 heures dans une zone où la température ambiante est comprise entre 4 °C et 40 °C.

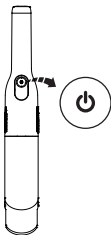

Appuyez sur l'interrupteur pour allumer l'appareil, appuyez à nouveau dessus pour l'éteindre.

## Vidage du bac à poussière

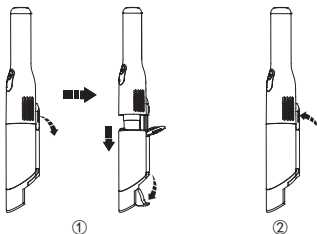

1. Ouvrez le verrou quand l'alimentation est coupée. Faites glisser le bac à poussière vers l'avant pour l'ouvrir et vider son contenu.
2. Tirez le bac à poussière vers l'arrière et verrouillez-le en place, puis refermez son couvercle.

## Recharge de la batterie

- Branchez le cordon de charge externe sur l'appareil et sur la prise murale.
- Pour éviter tout risque de trébuchement, placez l'appareil à proximité d'un mur pendant la charge.

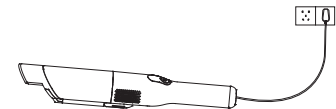

### **Avertissement :**

- Utilisez uniquement l'adaptateur fourni par Tineco pour recharger l'appareil.
- Pendant de longues périodes d'inutilisation, rangez l'appareil dans un endroit frais et sec. Assurez-vous de recharger entièrement la batterie tous les 3 mois.
- N'exposez pas l'appareil à la lumière du soleil ni au gel. Plage de température recommandée : 4 °C à 40 °C.

## Autonomie

- L'autonomie est d'environ 15 minutes.
- Les estimations de l'autonomie ont été obtenues par un laboratoire Tineco.

## Durée de la recharge

- Il faut environ 2 à 3 heures pour recharger complètement la batterie.
- Les données estimées ont été obtenues par un laboratoire Tineco à des températures ambiantes comprises entre 4 °C et 40 °C.



# Voyant

## En cours d'utilisation



Lumière bleue en continu.



Voyant bleu clignotant : charge faible.

## Durant la recharge



Voyant bleu clignotant au rythme d'une respiration : recharge en cours.

## Rechargé à 100 %



5 minutes après la fin de la recharge : lumière bleue fixe.



Au bout de 5 minutes : voyant éteint.

# Entretien

## Remarque :

- Coupez l'alimentation et débranchez la fiche de la prise électrique avant d'effectuer l'entretien.
- Pour des performances optimales, lavez et séchez le filtre à mailles et le filtre HEPA toutes les deux semaines, en remplaçant les deux pièces tous les 6 mois.

## Bac à poussière

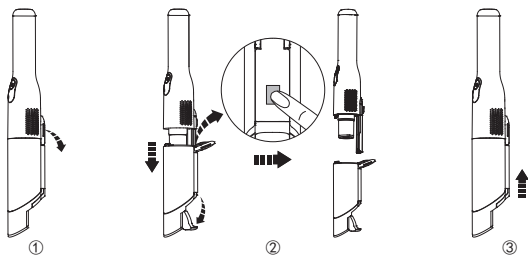

1. Avec l'alimentation coupée, ouvrez le verrou et faites glisser le bac à poussière vers l'avant pour l'ouvrir et vider son contenu.
2. Si la saleté reste à l'intérieur du bac à poussières, appuyez sur le bouton de déverrouillage à l'extrémité de la glissière. Enlevez le bac à poussière et nettoyez-le avec un chiffon humide.
3. Après le nettoyage, réinstallez et verrouillez le bac à poussières, puis refermez son couvercle.



### Avertissement :

Le bac à poussière contient des composants électriques qui ne peuvent pas être trempés ou lavés à l'eau.

## Filtre en maille et filtre HEPA



Lorsque le bac à poussière est désinstallé, tournez dans le sens antihoraire pour retirer le filtre à mailles.

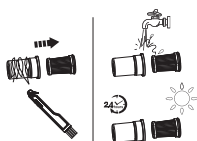

Retirez le filtre HEPA du filtre à mailles, nettoyez-le avec l'outil de nettoyage des cheveux/poils. Ou lavez les deux pièces à l'eau et séchez-les complètement à l'air si nécessaire (recommandé toutes les deux semaines).

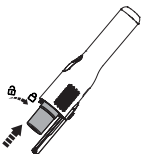

Après le nettoyage, réinstallez les filtres et le bac à poussière dans le corps principal.

# Spécifications

Produit	PWRHERO MINI A1
Tension	10,8 V $\text{DC}$
Puissance d'alimentation	50 W
Capacité du bac à poussière	0,2 L
Batterie	1500 mAh
Entrée CA	100-240 V~ 0,5 A max
Sortie CC	14,4 V $\text{DC}$ 0,7 A

## Élimination des déchets

- La batterie contient des matériaux nuisibles à l'environnement. Elle doit donc être retirée de l'appareil avant l'élimination de celui-ci.
- Éteignez l'appareil avant d'enlever la batterie.
- Les batteries, les chargeurs, les accessoires et l'emballage doivent faire l'objet d'un tri dans l'optique d'un recyclage écologique. Ne les jetez pas au feu, à l'eau ou dans le sol. Les chargeurs et batteries ne doivent en aucun cas être jetés avec les ordures ménagères ! 
- En cas de contact du liquide de batterie avec la peau ou les vêtements, rincez immédiatement à l'eau afin d'éviter toute irritation, puis consultez un médecin.

# Guide de dépannage

Problème	Cause possible	Solution
L'appareil ne s'allume pas	Pas d'alimentation	Rechargez la batterie
	L'appareil est bloqué (par exemple la bouche d'aspiration, le filtre HEPA)	Éliminez les obstructions
	Protection automatique contre la surchauffe	Redémarrez après refroidissement de l'appareil
Faible puissance d'aspiration	Le bac à poussière et les filtres sont remplis	Nettoyez le bac à poussière et les filtres
	Les filtres ne sont pas installés	Installez les filtres
	L'appareil est bloqué (par exemple la bouche d'aspiration, le filtre HEPA)	Éliminez les obstructions
Bruits de moteur anormaux	La bouche d'aspiration est bouchée	Vérifiez et éliminez les obstructions
La batterie ne peut pas être rechargée	L'adaptateur n'est pas conçu pour cet appareil	Utilisez l'adaptateur d'origine
	L'adaptateur n'est pas correctement branché	Branchez correctement l'adaptateur

## Remarque :

Si le guide de dépannage ci-dessus ne fournit pas de solution, veuillez consulter notre site Web [www.tineco.com](http://www.tineco.com) pour plus d'aide.

# Garantie

## GARANTIE LIMITÉE DE 2 ANS

- S'applique uniquement aux achats effectués auprès des détaillants autorisés de Tineco.
- Est soumise au respect des exigences décrites dans ce manuel d'instructions, et est soumise à d'autres conditions décrites ci-dessous.

## CE QUI EST COUVERT

- Votre appareil Tineco bénéficie d'une garantie de 2 ans contre les défauts d'origine du matériel et de fabrication, lorsqu'il est utilisé à des fins domestiques conformément au manuel d'utilisation de Tineco.
- Cette garantie fournit, sans frais supplémentaires, toute la main-d'œuvre et les pièces nécessaires pour assurer que votre appareil est en bon état de fonctionnement pendant la période de garantie.
- Cette garantie n'est valable que pour l'utilisation dans le pays où l'appareil a été vendu.

## CE QUI N'EST PAS COUVERT

Tineco ne sera pas responsable des coûts, dommages ou réparations résultant de ce qui suit :

- Appareils achetés auprès d'un revendeur non autorisé.
- Manipulation ou fonctionnement négligent, mauvaise utilisation, abus et/ou manque d'entretien ou utilisation non conforme au manuel d'utilisation Tineco.
- Utilisation de l'appareil autre que pour des usages domestiques normaux, c'est-à-dire, à des fins commerciales ou de location.
- Utilisation de pièces non conformes au manuel d'utilisation Tineco.
- Utilisation de pièces et d'accessoires autres que ceux produits ou recommandés par Tineco.
- Facteurs externes non liés à la qualité et à l'utilisation du produit, tels que la météo, les modifications, les accidents, les pannes électriques, les surtensions ou les catastrophes naturelles.
- Réparations ou modifications effectuées par des parties ou des agents non autorisés.
- Absence de nettoyage des obstructions et autres matières dangereuses de l'appareil.
- L'usure normale, y compris les pièces d'usure normales, telles que le bac transparent, le filtre HEPA et le cordon d'alimentation (ou lorsque des dommages externes ou des abus sont diagnostiqués).
- Réduction du temps de décharge de la batterie en raison du vieillissement ou de l'usure de la batterie.

## LIMITATIONS DE GARANTIE

- Toute garantie implicite relative à votre appareil, y compris, mais sans s'y limiter, la garantie de qualité marchande ou la garantie d'adéquation à un usage particulier, est limitée à la durée de cette garantie.
- La couverture de la garantie s'applique uniquement au propriétaire d'origine et n'est pas transférable.
- Cette garantie limitée vous donne des droits légaux spécifiques. Vous pouvez également avoir d'autres droits qui varient selon les régions.
- Les garanties du fabricant peuvent ne pas s'appliquer dans tous les cas, en fonction de facteurs tels que l'utilisation du produit, l'endroit où le produit a été acheté ou la personne à qui vous avez acheté le produit.
- Veuillez lire attentivement la garantie et contactez le fabricant si vous avez des questions.

## SERVICE DE GARANTIE

**Enregistrement** : Nous recommandons vivement d'enregistrer votre appareil sur le site officiel de Tineco ([www.tineco.com](http://www.tineco.com)). L'enregistrement vous permettra de bénéficier d'avantages exclusifs. Pour vous enregistrer, veuillez saisir les 11 derniers chiffres du numéro de série (figurant au dos de l'appareil).

Le fait de ne pas enregistrer votre appareil ne diminuera pas vos droits de garantie.



**Comment faire une réclamation** : Veuillez conserver votre justificatif d'achat. Pour faire une réclamation dans le cadre de notre garantie limitée, vous devez fournir votre numéro de série et le reçu d'achat original avec la date d'achat et le numéro de commande.

Tous les travaux seront effectués par Tineco ou un agent agréé.

Toute pièce défectueuse remplacée deviendra la propriété de Tineco.



Le service sous cette garantie ne prolongera pas la période de garantie.

Contactez notre service après-vente au  
**1-855-292-8864** ou visitez le site Web de  
Tineco à l'adresse **[www.tineco.com](http://www.tineco.com)**  
pour profiter de l'expertise du  
service après-vente.

**tineco**  
Live Easy.  
Enjoy Life.



Contact us - We'll get back to you within 1 business day.  
Comuníquese con nosotros, lo contactaremos dentro de 1 día hábil.  
Contactez-nous – Nous vous répondrons dans un délai d'un jour ouvrable.

 [www.tineco.com](http://www.tineco.com)  
 1-855-292-8864  
 Mon. - Fri. 9am - 6pm (CST)